

Jednovrstvá hliníková trubka

SV080/1 AI - D80 L1m FLEXIBILNÍ hadice

Dostupnost : 2 týdny

SV080/1 AI jednovrstvá trubka D80 L1m FLEXIBILNÍ hadice

Kód produktu **630.0000000001**

Výrobce **Multi-VAC**

Cena **110,16 Kč**
91,04 Kč bez DPH



D = 80 mm

L = 1 m

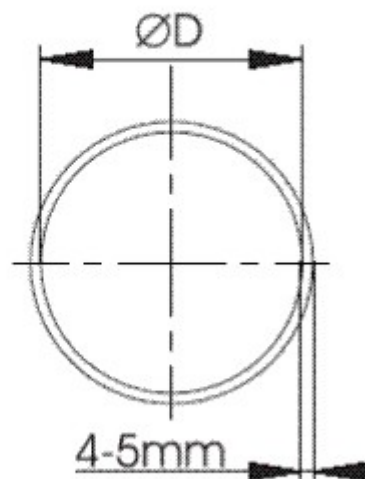
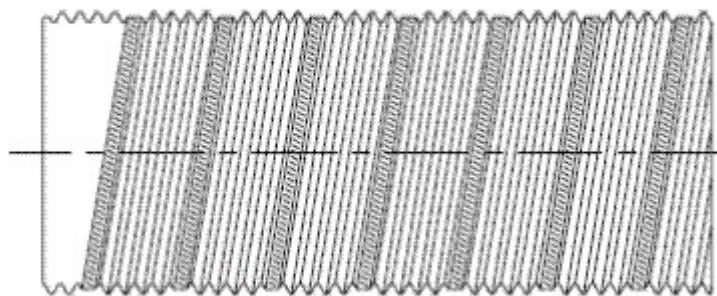

Parametry

Průměr

80 mm

Délka	1000
Popis	Hadice je vyrobena jako spirálovitě stočený profilový pás ze slitiny hliníku
Tloušťka stěny	0,1
Minimální poloměr ohybu Rmin=	80
Rozsah provozních teplot	-30 až +260 C
Pracovní přetlak	2000
Pracovní podtlak	1500
Maximální rychlost vzduchu	25 m/s
Odolnost proti otěru	odolnost proti lehce abrazivnímu prachu
Balení	Stlačeno na minimálně 30% délky
Jak používat	Tahem za oba konce a současným otáčením proti
Kde je možné používat	hadice jdou určeny pro použití v interiérech i exteriérech

Detailní popis

SV080/1 Al jednovrstvá trubka D80 L1m FLEXIBILNÍ hadice

SV080/1 Al jednovrstvá trubka D80 L1m FLEXIBILNÍ hadice