

Krbařský rohovník - osobní odběr

3 metry nehořlavé provedení - Profikrby - 500 °C

481 ks skladem

Krbařský rohovník délky 3 metry s nehořlavou perlínkou vhodný pro sálavé stavby krbů a všechny krbařské a kamnářské aplikace kde je potřeba stabilita a odolnost za vyšších teplot. Obsahuje retardéry hoření - nehořlavá perlínka. Perlínka je vyžíhaná a tedy neuvolňuje po zahřátí žádné škodlivé látky.

Kód produktu **700.0000000048**

Výrobce **Profikrby**

Cena **108,90 Kč**
90,00 Kč bez DPH

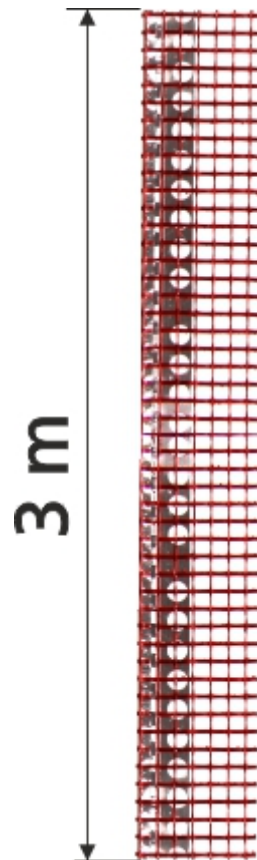

Parametry

Složení výrobku

Sklovláknitá mřížková tkanina s apreturou na bázi PVDC

Přibližná světlost ok	3,5 x 3,8 mm
Tloušťka	0,52 mm
Plošná hmotnost	160 g/m²
Použití výrobku	krby, kamna, stavebnictví
Délka role	50 m
Šířka role	1000 mm
Teplotní odolnost	500 °C
Skladovací teplota	-10 až + 50 °C
Vlastnosti	Vysoká mechanická pevnost
-	Vynikající rozměrová stabilita
-	Kompatibilní se všemi hlavními krbařskými a fasádními materiály
-	Nehořlavá tkanina
Použití	Nehořlavá krbařská perlina profikrby vhodná pro sálavé stavby krbů a všechny krbařské a kamnářské aplikace kde je potřeba stabilita a odolnost za vyšších teplot. Obsahuje retardéry hoření - nehořlavá perlina. Perlina je vyžíhaná a tedy neuvolňuje
-	po zahřátí žádné škodlivé látky.
Přepravní podmínky	u rozměrů nad 2 metry délky -> OSOBNÍ ODBĚR

Detailní popis

Krbařský rohovník délky 3 metry s nehořlavou perlínkou vhodný pro sálavé stavby krbů a všechny krbařské a kamnářské aplikace kde je potřeba stabilita a odolnost za vyšších teplot. Obsahuje retardéry hoření - nehořlavá perlina. Perlina je vyžíhaná a tedy neuvolňuje po zahřátí žádné škodlivé látky.

Rohovník o délce 3 metry nejde poslat přepravní službou.

Můžeme Vám ho rozdělit na menší kusy a nebo je nutný osobní odběr.

Intalační uživatelská příručka na stavbu krbů - SKAMOTEC 225 - kompletní krb z jednoho materiálu

INSTALAČNÍ PŘÍRUČKA PRO STAVBU KRBŮ



SKAMOTEC 225 konstrukční desky



Pro více informací:

Kobok spol. s r.o.
www.kobok.sk
info@kobok.sk

Profikrby s.r.o.
www.profikrby.cz
obchod@profikrby.cz



Typická konstrukční metoda

Fixace ke stavbě (na existující zed')
30 x 30 mm

Spojovací deska (Vertical Panels)
100 mm - minimální šířka

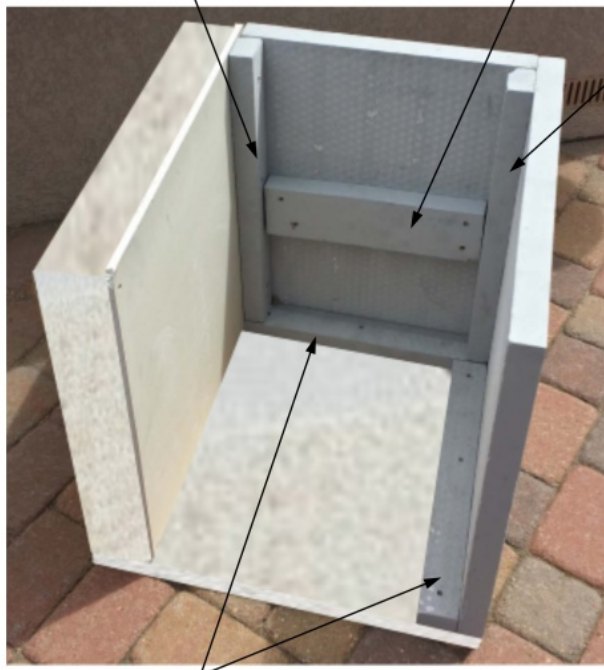

Rohová podpora 30 x 30 mm

Vaškerý materiál, který budete na stavbu krbu potřebovat jsou konstrukční desky **SKAMOTEC 225**

Základní instalační pokyny

- Všechny konstrukční rohy musí být vyztuženy min. (30 x 30 mm) a spoje desek v ploše minimálně 100 mm pásem
- Do všech rohů použijte na přilepení tměl S-mal, nebo podobné konstrukční lepidlo a 2 a více vrutů"
- Všechny povrchy spojů musí být před použitím konstrukčního lepidla **očištěny a navlhčeny čistou vodou**. Je to prevence proti rychlému vysychání a odlupování lepidla.
- Všechny části krbových vložek a ocelových konstrukcí musí umožňovat dilatace ! Jako prevenci proti prasknutí stavby.

Ukotvení stavby krbu do podlahy 30x(30-60) mm

Na modelu jsou zobrazeny typické konstrukční uzly
Ukotvení stavby krbu do podlahy

Metoda spojování desek skamotec225 do svislých ploch

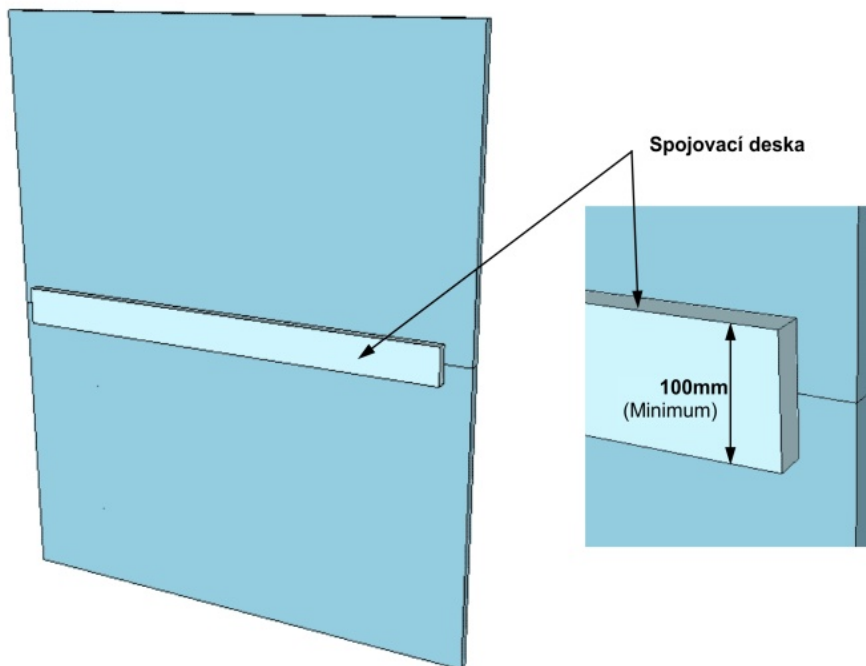

Důležité

- Když spojujete dvě vertikální desky, vyztužte spoj pomocnou deskou šířky od 100 mm
- Pevné spojení zajistí tmel S-mal (Profikrby) a montážní a pojistné vruty.
- Před použitím lepidel navlhčete všechny spojované plochy !
- Nepoužívejte příliš krátké spojovací kusy - pod 200 mm

Dokončení krhu kolem otvoru pro vložku

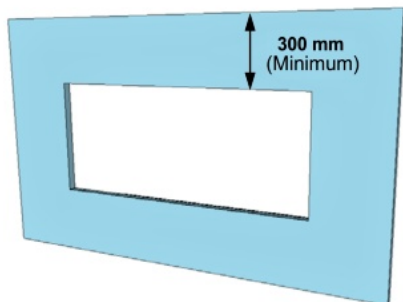

příklad #1

Otvor uprostřed desky skamotec
jeden velký otvor
umístíte do středu desky

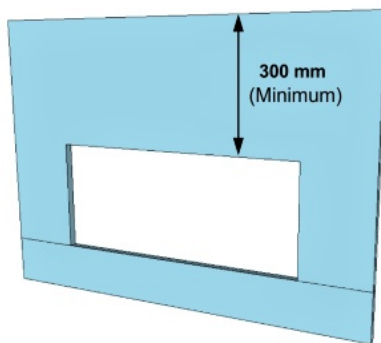

příklad #2

Otvor pro krbovou vložku
S použitím dvou desek SKAMOTEC

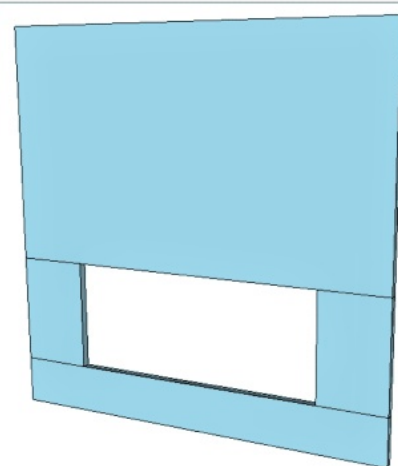

příklad #3

Použití 4 desek SKAMOTEC kolem otvoru

Upozornění

Kolem vložky musí být minimální vzdálenost 3 mm
z důvodu tepelné roztažnosti

Nepřipevňujte ke skamotecu nosné kovové konstrukce

Doporučujeme

pro spojení dvou desek výztuhu širokou minimálně 100 mm

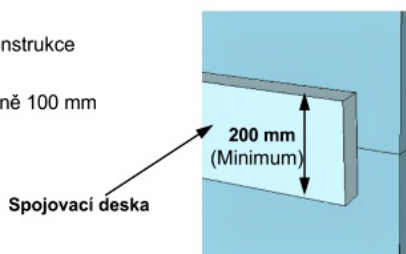

Výztuha pro aplikaci obkladu z kamene

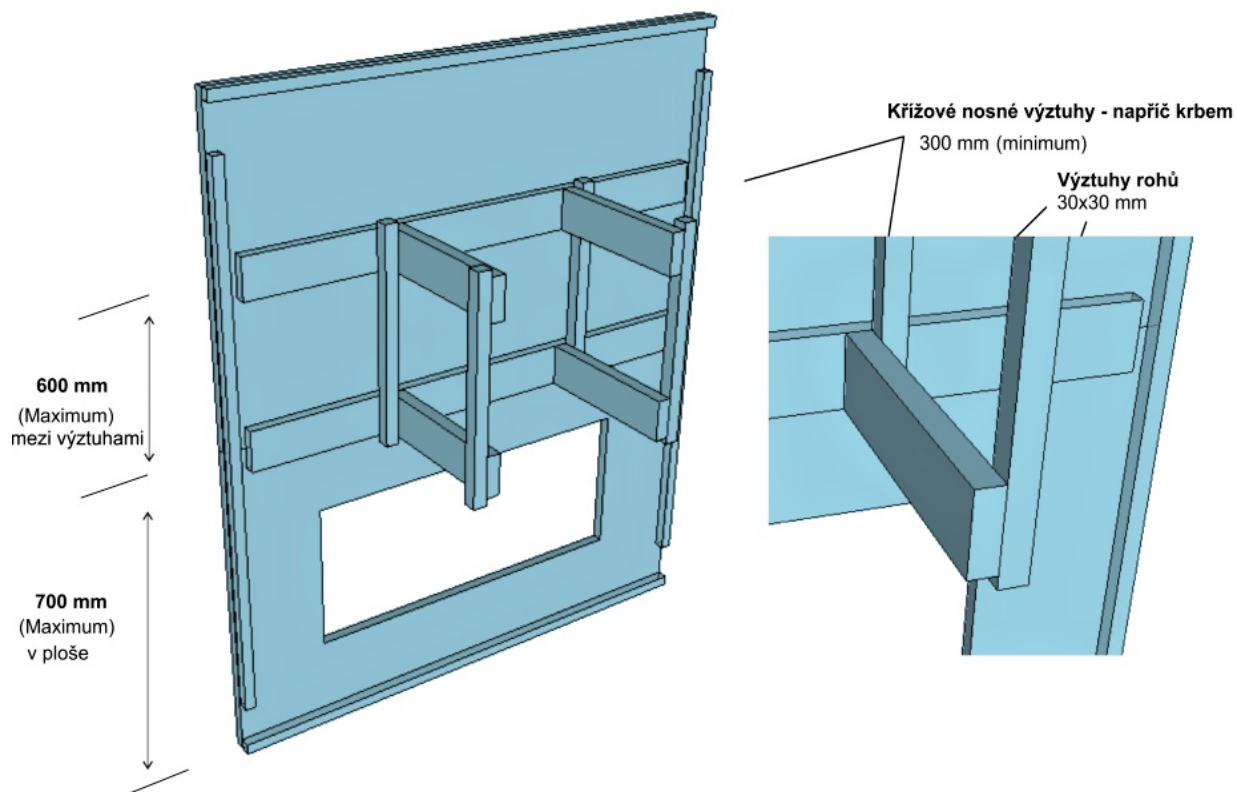

Jedinečnost konstrukce krbů SKAMOTEC 225

Výhody konstrukce SKAMOTEC 225

Velké množství konstrukčních řešení
s jedním materiálem

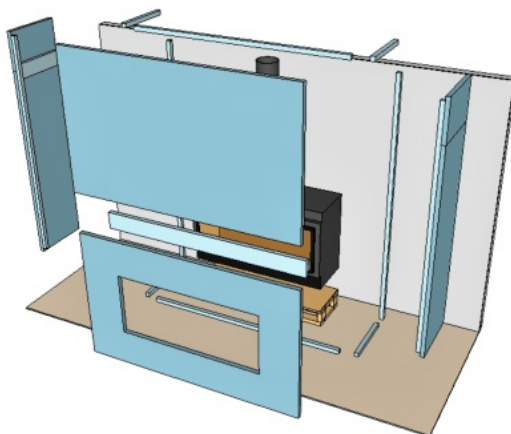

Kompletní SKAMOTEC konstrukce
SKAMOTEC 225 jeden typ konstrukce se stejnou tepelnou roztažností pro celou stavbu

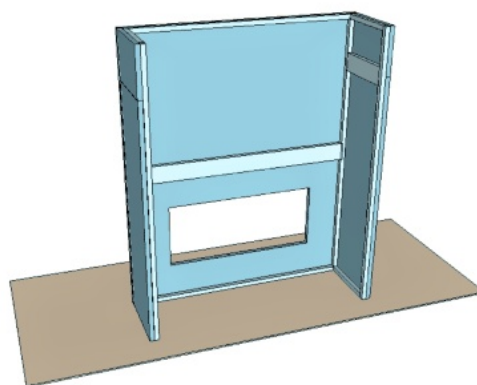
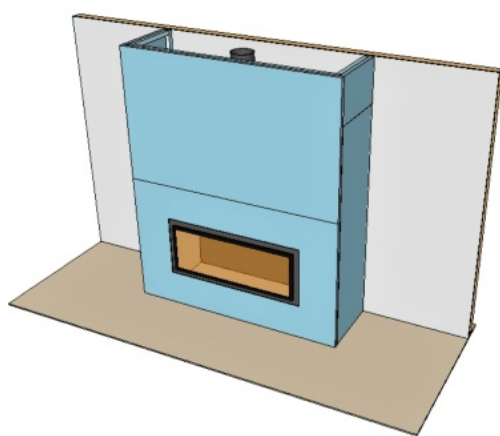

Konstrukce krbů bez omezení velikosti stavby SKAMOTEC 225

Výhodnost SKAMOTEC 225 desek

Pro konstrukci velkých rozměrů bez technologických, designových a konstrukčních omezení

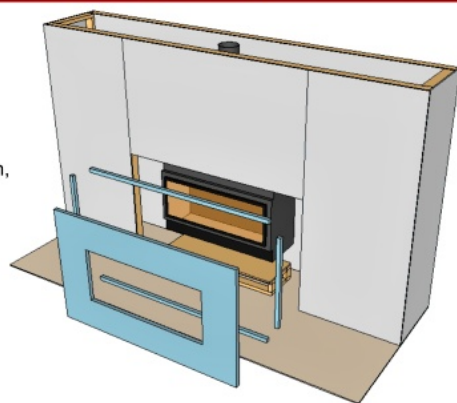

Čelní plocha krbu, příklad konstrukce
SKAMOTEC 225 eliminuje potřebu další nosné konstrukce uvnitř stavby krbu

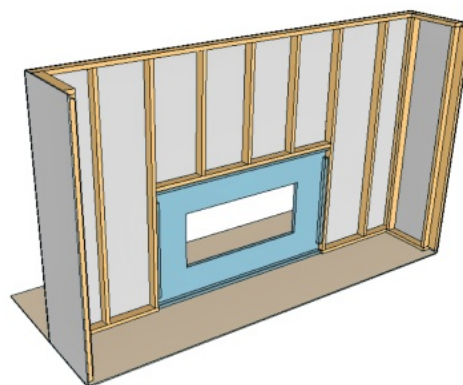
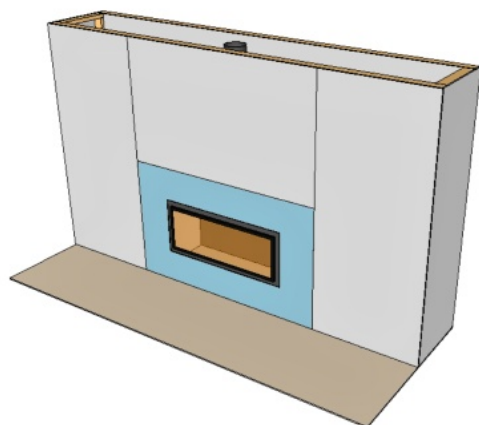

Konstrukce přední stěny krbu SKAMOTEC 225

SKAMOTEC 225
odnímatelná přední stěna krbu

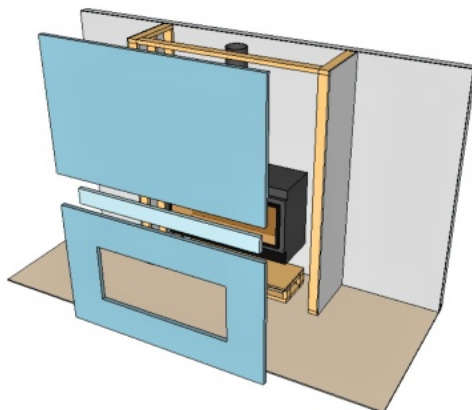

Pohledová stěna – instalace přední stěny v celku
Kompletně vyrobená odnímatelná přední stěna krbu s použitím SKAMOTEC 225

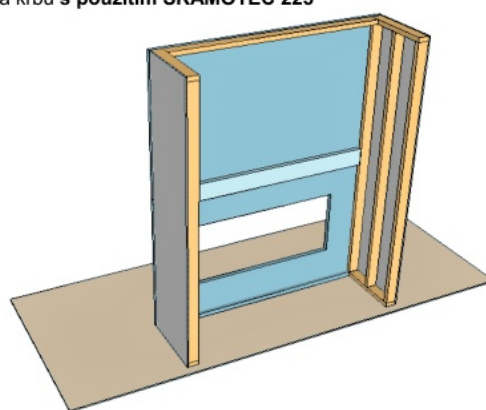
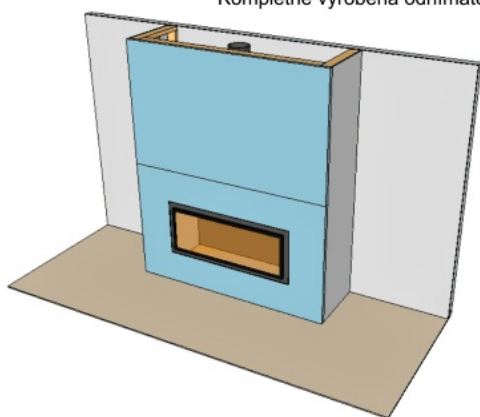

Galerie

