

Jednovrstvá hliníková trubka

SV125/3 AI - D125 L3m FLEXIBILNÍ hadice

2 ks skladem

SV125/3 AI jednovrstvá trubka D125 L3m FLEXIBILNÍ hadice

Kód produktu **630.000000007**

Výrobce **Multi-VAC**

Cena **396,55 Kč**
327,73 Kč bez DPH



D = 125 mm

L = 3 m

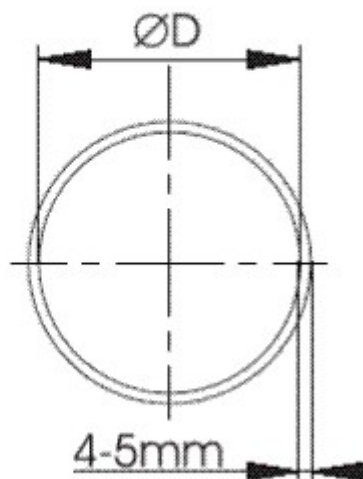
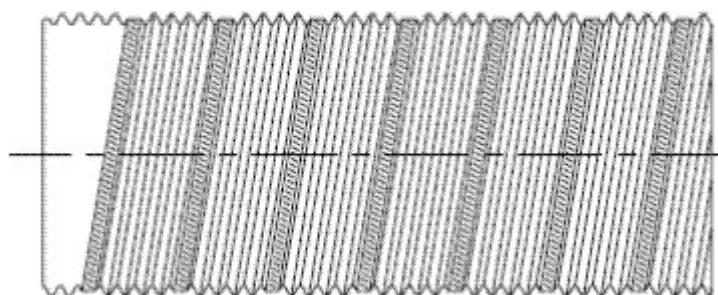

Parametry

Průměr

125 mm

Délka	3000
Popis	Hadice je vyrobena jako spirálovitě stočený profilový pás ze slitiny hliníku
Tloušťka stěny	0,1
Minimální poloměr ohybu Rmin=	125
Rozsah provozních teplot	-30 až +260 C
Pracovní přetlak	2000
Pracovní podtlak	1500
Maximální rychlost vzduchu	25 m/s
Odolnost proti otěru	odolnost proti lehce abrazivnímu prachu
Balení	Stlačeno na minimálně 30% délky
Jak používat	Tahem za oba konce a současným otáčením proti
Kde je možné používat	hadice jdou určeny pro použití v interiérech i exteriérech

Detailní popis

SV125/3 Al jednovrstvá trubka D125 L3m FLEXIBILNÍ hadice

SV125/3 Al jednovrstvá trubka D125 L3m FLEXIBILNÍ hadice