

Krbová mřížka

černo-měděná lamelová 170x370

0 ks skladem

Krbová větrací štěrbin, mřížka černo-měděná lamelová 170x370, moderní, plnopřechodové provedení větracího kanálu pro teplovzdušné krby, odvětrávání a přísávání vzduchu

Kód produktu	620.725-000003
Výrobce	Kratki

Cena	468,46 Kč 387,16 Kč bez DPH
------	---------------------------------------

170x370

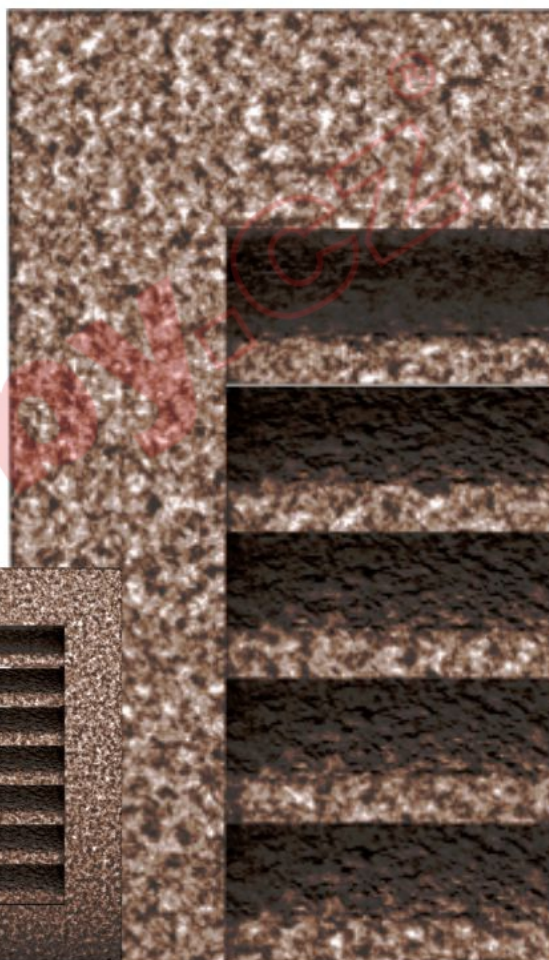
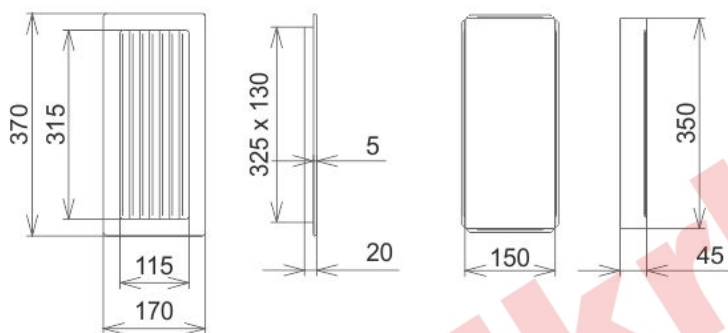

Parametry

Rozměr mřížky (venkovní rozměr rámečku) (mm) **170x370 mm**

Usazovací rozměr (montážní rámeček) (mm)	15x350 mm
Usazovací rozměr (montážní rámeček) (mm)	15x350 mm
Usazovací rozměr (montážní rámeček) (mm)	15x350 mm
Barva - typ barevného provedení	černo-měděná patina
Určeno k použití	Do interiéru, pro rozvody teplého vzduchu, větrání ...
Balení	Kartonová krabice, mřížka, zadní rámeček

Detailní popis

Krbová větrací štěrbin, mřížka černo-měděná lamelová 170x370, moderní, plnoprůchodové provedení větracího kanálu pro teplovzdušné krby, odvětrávání a přísávání vzduchu

Krbová mřížka černo-měděná lamelová 170x370

Montáž krbové mřížky - příklady řešení

Montáž krbových mřížek do teplovzdušných krbů pomocí montážního rámečku

Výroba krbových mřížek ve firmě Kratki

Výroba krbových mřížek ve firmě Kratki

Galerie

170x370

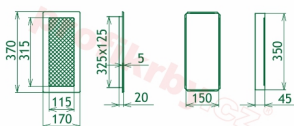

170x370

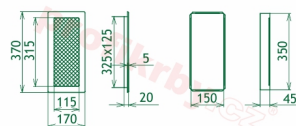

170x370

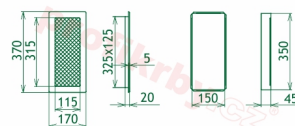

170x370

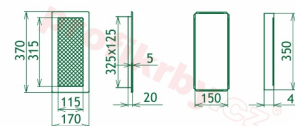

170x370

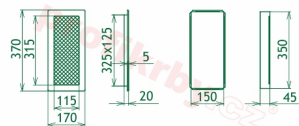

170x370

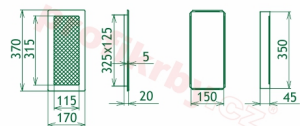

170x370

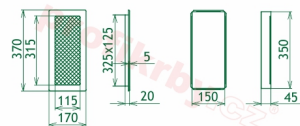

170x370

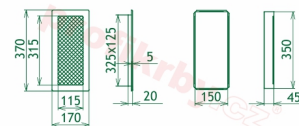

170x370

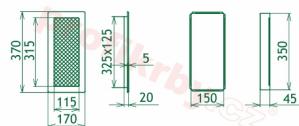

170x370

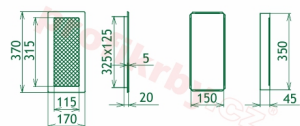

170x370

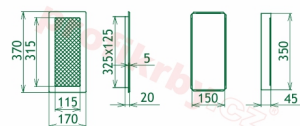

170x370

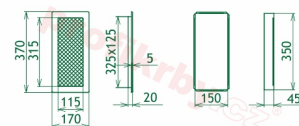

170x370

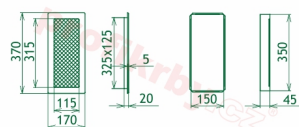

170x370

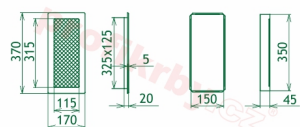

170x370

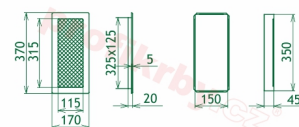

170x370

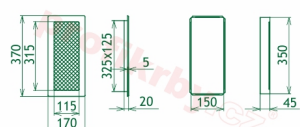

170x370

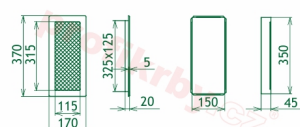

170x370

