

Krbová mřížka

## **INOX lamelová 170x370**

2 ks skladem

Krbová větrací štěrbinová mřížka INOX lamelová 170x370, moderní, plnopřechodové provedení větracího kanálu pro teplovzdušné krby, odvětrávání a přísávání vzduchu

Kód produktu	<b>620.740-000003</b>
Výrobce	<b>Kratki</b>

Cena	<b>1 322,09 Kč</b> 1 092,64 Kč bez DPH
------	---

# 170x370

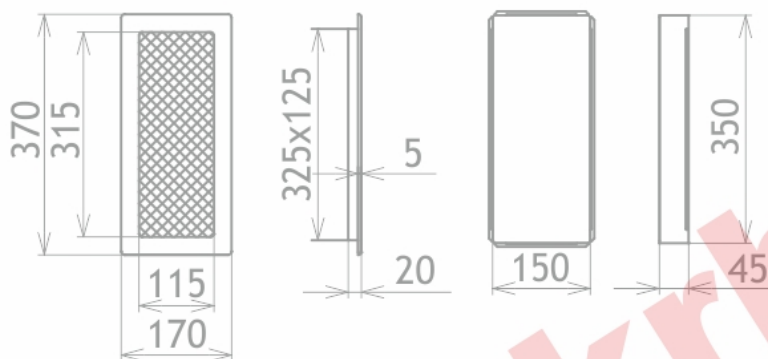

## Parametry

Rozměr mřížky ( venkovní rozměr rámečku) (mm) **170x370 mm**

Usazovací rozměr (montážní rámeček) (mm)

**15x350 mm**

Barva - typ barevného provedení

**INOX - broušený nerez**

Určeno k použití

**Do interiéru, pro rozvody teplého vzduchu, větrání ...**

Balení

**Kartonová krabice, mřížka, zadní rámeček**

## Detailní popis

Krbová větrací štěrbin, mřížka INOX lamelová 170x370, moderní, plnopřůchodové provedení větracího kanálu pro teplovzdušné krby, odvětrávání a přísávání vzduchu

Krbová mřížka INOX lamelová 170x370

## Montáž krbové mřížky - příklady řešení

Montáž krbových mřížek do teplovzdušných krbů pomocí montážního rámečku

Výroba krbových mřížek ve firmě Kratki

Výroba krbových mřížek ve firmě Kratki

## Galerie

170x370

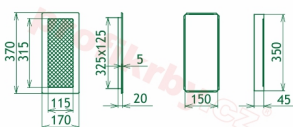

170x370

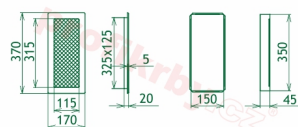

170x370

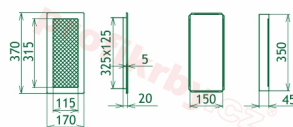

170x370

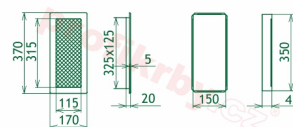

170x370

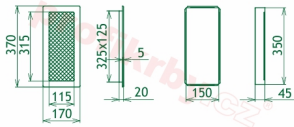

170x370

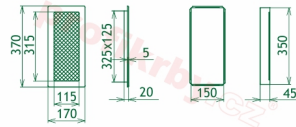

170x370

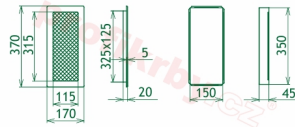

170x370

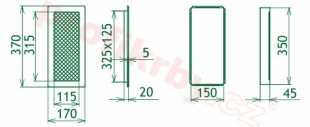

170x370

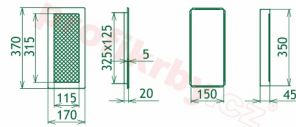

170x370

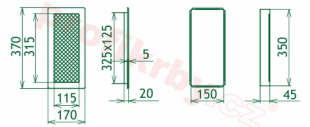

170x370

