



profikrby.cz[®]

CHOPOK

Široká škála krbových vložek CHOPOK je předurčuje k tomu, aby se stali naším nejžádanějším modelem. Různé velikosti portálu, typy otírání dvířek či rozsah výkonu umožňuje jejich všestrannou použitelnost v rozličných prostorech. Klasický jednoduchý tvar zasklení a čisté linie dodávají interiéru nádech elegance ve znamení minimalistického stylu.

legenda příslušenství

- VD** výsuvné dveře / **DP** druhý plášť / **VOP** vnější popelník /
- ZO** snížené ohniště / **SO** segmentové ohniště / **DS** druhé sklo klasik /
- DSM** druhé sklo modern / **SM** sklo modern / **DPS** příkladací dvířka /
- KR** krycí rámeček / **KA** kompaktní / **TV** teplovodní výměník

- základní provedení ● volitelné příslušenství
- ✂ volitelné příslušenství - jen portál 440/500



8 - 16 kW

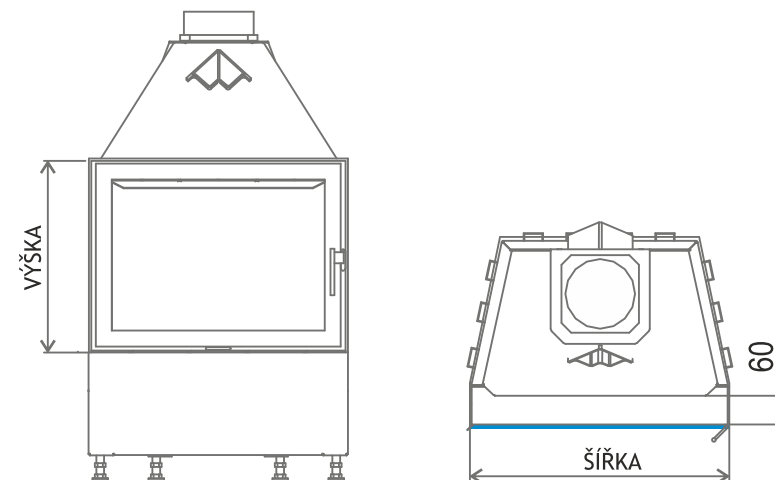

CHOPOK

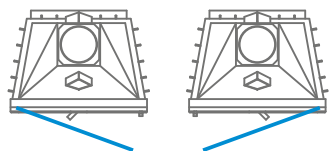

Řada	Portál šířka/výška				Výkon nom.	Účinnost	Kouřovod			Celkové rozměry max.			Volitelné příslušenství									
	mm		mm				DN	Hmotnost max.	šířka	výška	hloubka	VD	DP	VOP	ZO	SO	DS	DSM	SM	DPS	KR	KA
550	440/	500/	560	560	8	79	160	180	590	1250	465	●	●	●	●	●	●	●	●	●	●	✂
600	440/	500/	560	560	9	79	160	185	610	1270	505	●	●	●	●	●	●	●	●	●	●	✂
670	440/	500/	560	560	10	80	180	195	680	1270	505	●	●	●	●	●	●	●	●	●	●	✂
730	440/	500/	560	560	10,5	79	180	220	730	1270	505	●	●	●	●	●	●	●	●	●	●	✂
780	440/	500/	560	560	11	81	180	235	780	1320	535	●	●	●	●	●	●	●	●	●	●	✂
900	440/	500/	560	560	12	82	200	265	900	1380	535	●	●	●	●	●	●	●	●	●	●	✂

CHOPOK O

O - OBOUSTRANNÉ DVEŘE

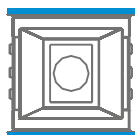

Řada	Portál šířka/výška				Výkon nom.	Účinnost	Kouřovod	Hmotnost	Celkové rozměry max.			Volitelné příslušenství												
	mm						kW	%	DN	max.	šířka	výška	hloubka	VD	DP	VOP	ZO	SO	DS	DSM	SM	DPS	KR	KA
550	440/	500/	560	8	79	160	180	590	1250	465	•	•	•	•	•	•	•	•	•	•	•	•	•	•
600	440/	500/	560	9	79	160	185	610	1270	505	•	•	•	•	•	•	•	•	•	•	•	•	•	•
670	440/	500/	560	10	80	180	195	680	1270	505	•	•	•	•	•	•	•	•	•	•	•	•	•	•
730	440/	500/	560	10,5	79	180	220	730	1270	505	•	•	•	•	•	•	•	•	•	•	•	•	•	•
780	440/	500/	560	11	81	180	235	780	1320	535	•	•	•	•	•	•	•	•	•	•	•	•	•	•
900	440/	500/	560	12	82	200	265	900	1380	535	•	•	•	•	•	•	•	•	•	•	•	•	•	•

CHOPOK DSO

DSO - PŘÍKLÁDACÍ DVEŘE

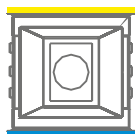

Řada	Portál šířka/výška				Výkon nom.	Účinnost	Kouřovod	Hmotnost	Celkové rozměry max.			Volitelné příslušenství												
	mm						kW	%	DN	max.	šířka	výška	hloubka	VD	DP	VOP	ZO	SO	DS	DSM	SM	DPS	KR	KA
550	440/	500/	560	8	79	160	180	590	1250	465	•	•	•	•	•	•	•	•	•	•	•	•	•	•
600	440/	500/	560	9	79	160	185	610	1270	505	•	•	•	•	•	•	•	•	•	•	•	•	•	•
670	440/	500/	560	10	80	180	195	680	1270	505	•	•	•	•	•	•	•	•	•	•	•	•	•	•
730	440/	500/	560	10,5	79	180	220	730	1270	505	•	•	•	•	•	•	•	•	•	•	•	•	•	•
780	440/	500/	560	11	81	180	235	780	1320	535	•	•	•	•	•	•	•	•	•	•	•	•	•	•
900	440/	500/	560	12	82	200	265	900	1380	535	•	•	•	•	•	•	•	•	•	•	•	•	•	•

CHOPOK VD

VD - VÝSUVNÉ DVEŘE

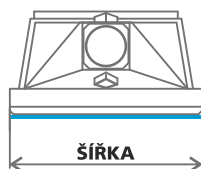

Řada	Portál šířka/výška				Výkon nom.	Účinnost	Kouřovod	Hmotnost	Celkové rozměry max.			Volitelné příslušenství												
	mm						kW	%	DN	max.	šířka	výška	hloubka	VD	DP	VOP	ZO	SO	DS	DSM	SM	DPS	KR	KA
550	440/	500/	560	8	79	160	180	590	1250	465	•	•	•	•	•	•	•	•	•	•	•	•	•	•
600	440/	500/	560	9	79	160	185	610	1270	505	•	•	•	•	•	•	•	•	•	•	•	•	•	•
670	440/	500/	560	10	80	180	195	680	1270	505	•	•	•	•	•	•	•	•	•	•	•	•	•	•
730	440/	500/	560	10,5	79	180	220	730	1270	505	•	•	•	•	•	•	•	•	•	•	•	•	•	•
780	440/	500/	560	11	81	180	235	780	1320	535	•	•	•	•	•	•	•	•	•	•	•	•	•	•
900	440/	500/	560	12	82	200	265	900	1380	535	•	•	•	•	•	•	•	•	•	•	•	•	•	•
1000	440/	500/	560	13	82	200	360	1070	1590	545	•	•	•	•	•	•	•	•	•	•	•	•	•	•
1100	440/	500/	560	14	82	225	410	1170	1590	545	•	•	•	•	•	•	•	•	•	•	•	•	•	•
1200	440/	500/	560	15	82	225	450	1270	1590	545	•	•	•	•	•	•	•	•	•	•	•	•	•	•
1300	440/	500/	560	16	82	225	480	1370	1590	545	•	•	•	•	•	•	•	•	•	•	•	•	•	•

CHOPOK O (DSO) VD

DSO - PŘÍKLÁDACÍ DVEŘE



Řada	Portál šířka/výška				Výkon nom.	Účinnost	Kouřovod	Hmotnost	Celkové rozměry max.			Volitelné příslušenství												
	mm						kW	%	DN	max.	šířka	výška	hloubka	VD	DP	VOP	ZO	SO	DS	DSM	SM	DPS	KR	KA
550	440/	500/	560	8	79	160	180	590	1250	465	•	•	•	•	•	•	•	•	•	•	•	•	•	•
600	440/	500/	560	9	79	160	185	610	1270	505	•	•	•	•	•	•	•	•	•	•	•	•	•	•
670	440/	500/	560	10	80	180	195	680	1270	505	•	•	•	•	•	•	•	•	•	•	•	•	•	•
730	440/	500/	560	10,5	79	180	220	730	1270	505	•	•	•	•	•	•	•	•	•	•	•	•	•	•
780	440/	500/	560	11	81	180	235	780	1320	535	•	•	•	•	•	•	•	•	•	•	•	•	•	•
900	440/	500/	560	12	82	200	265	900	1380	535	•	•	•	•	•	•	•	•	•	•	•	•	•	•
1000	440/	500/	560	13	82	200	360	1070	1590	545	•	•	•	•	•	•	•	•	•	•	•	•	•	•
1100	440/	500/	560	14	82	225	410	1170	1590	545	•	•	•	•	•	•	•	•	•	•	•	•	•	•
1200	440/	500/	560	15	82	225	450	1270	1590	545	•	•	•	•	•	•	•	•	•	•	•	•	•	•
1300	440/	500/	560	16	82	225	480	1370	1590	545	•	•	•	•	•	•	•	•	•	•	•	•	•	•

CHOPOK KOMPAKT

Optimalizováno pro nízký výkon a čistotu hoření, s výkonem od 5kW akumulární stavby od 1kW/hod. Jsou ideální pro sálové a akumulární krby nízkooenergetických objektech, nebo pro teplovzdušné dotápění ve všech typech staveb. Krbové vložky kobok KOMPAKT se dodávají v šířkách od 600 do 900 mm. Nejatraktivnější je širokoúhlé provedení 780/440 a 900/440.

legenda příslušenství

- VD** výsuvné dveře / **DP** druhý plášť / **VOP** vnější popelník /
- ZO** snížené ohniště / **SO** segmentové ohniště / **DS** druhé sklo klasik /
- DSM** druhé sklo modern / **SM** sklo modern / **DPS** příkladací dvířka /
- KR** krycí rámeček / **KA** kompak / **TV** teplovodní výměník

■ základní provedení ● volitelné příslušenství

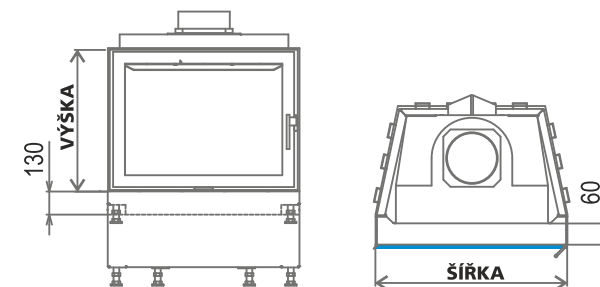

CHOPOK KOMPAKT

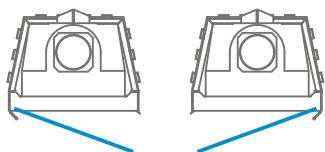

řada	Portál šířka/výška				Výkon nom.	Účinnost	Kouřovod		Hmotnost max.	Celkové rozměry max.			Volitelné příslušenství										
	mm						DN	mm		kg	šířka	výška	hloubka	VD	DP	VOP	ZO	SO	DS	DSM	SM	DPS	KR
600	440/	500/	560		5,5	79	160	165	600	1035	495	•	•	•	•	•	•	•	•	•	•	•	•
670	440/	500/	560		6	80,2	180	170	670	1035	495	•	•	•	•	•	•	•	•	•	•	•	•
730	440/	500/	560		6,5	79	180	175	730	1035	535	•	•	•	•	•	•	•	•	•	•	•	•
780	440/	500/	560		7	79	180	180	780	1035	535	•	•	•	•	•	•	•	•	•	•	•	•

CHOPOK ROHOVÉ

Rohové krbové vložky přináší jedinečný pohled na oheň ze všech směrů. Současně velká prosklená skla vyzařují teplo sáláním do celého objemu prostoru. Zónový oplach skel sekundárním vzduchem optimalizuje spalování a významně se podílí na čistotě skel. Firma Kobok jako přední výrobce nabízí dvojitě zasklení u rohových krbových vložek, které významně zlepšuje kvalitu hoření a zvyšuje účinnost spalování.

legenda příslušenství

- VD** výsuvné dveře / **DP** druhý plášť / **VOP** vnější popelník /
- ZO** snížené ohniště / **SO** segmentové ohniště / **DS** druhé sklo klasik /
- DSM** druhé sklo modern / **SM** sklo modern / **DPS** příkladací dvířka /
- KR** krycí rámeček / **KA** kompaktní / **TV** teplovodní výměník

■ základní provedení • volitelné příslušenství

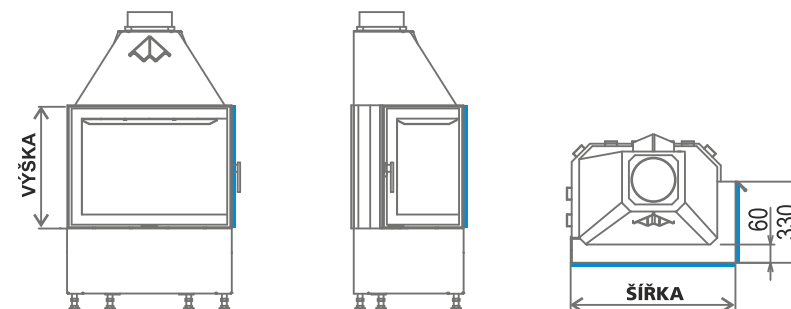

CHOPOK ROHOVÉ
R90S 330
R90S 450

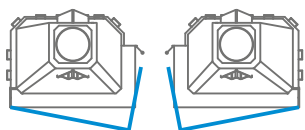

Řada	Portál šířka/výška		Výkon nom.	Účinnost	Kouřovod	Hmotnost	Celkové rozměry max.			Volitelné příslušenství												
	mm						DN	max.	šířka	výška	hloubka	VD	DP	VOP	ZO	SO	DS	DSM	SM	DPS	KR	KA
								mm														
330																						
450	440/	500/	560	7	79	160	155	450	1250	470	•	•	•	•	•	•	•	•	•	•	•	•
550	440/	500/	560	8	79	160	160	550	1250	470	•	•	•	•	•	•	•	•	•	•	•	•
600	440/	500/	560	9	79	160	170	600	1250	470	•	•	•	•	•	•	•	•	•	•	•	•
670	440/	500/	560	10	79	180	180	670	1250	470	•	•	•	•	•	•	•	•	•	•	•	•
730	440/	500/	560	10,5	79	180	195	730	1250	470	•	•	•	•	•	•	•	•	•	•	•	•
450																						
450	440/	500/	560	7	79	160	155	450	1250	470	•	•	•	•	•	•	•	•	•	•	•	•
550	440/	500/	560	8	79	160	160	550	1250	470	•	•	•	•	•	•	•	•	•	•	•	•
600	440/	500/	560	9	79	160	170	600	1250	470	•	•	•	•	•	•	•	•	•	•	•	•
670	440/	500/	560	10	79	180	180	670	1250	470	•	•	•	•	•	•	•	•	•	•	•	•
730	440/	500/	560	10,5	79	180	195	730	1250	470	•	•	•	•	•	•	•	•	•	•	•	•

BYSTRÁ

Krbové vložky řady Bystrá jednoduchého a čistého designu v provedení skla na výšku zabírají malý zastavěný prostor, ale mají velkou sálavou plochu skla, který rychle vyhřívá vytápěný prostor. Nově vyráběná oboustranná varianta umožňuje rozdělit prostor krbovou stavbou s vysokým průhledem. Způsob spalování v těchto vložkách je velmi šetrný k životnímu prostředí.

legenda příslušenství

- VD** výsuvné dveře / **DP** druhý plášť / **VOP** vnější popelník /
- ZO** snížené ohniště / **SO** segmentové ohniště / **DS** druhé sklo klasik /
- DSM** druhé sklo modern / **SM** sklo modern / **DPS** příkladací dvířka /
- KR** krycí rámeček / **KA** kompaktní / **TV** teplovodní výměník

■ základní provedení • volitelné příslušenství



8 - 11 kW

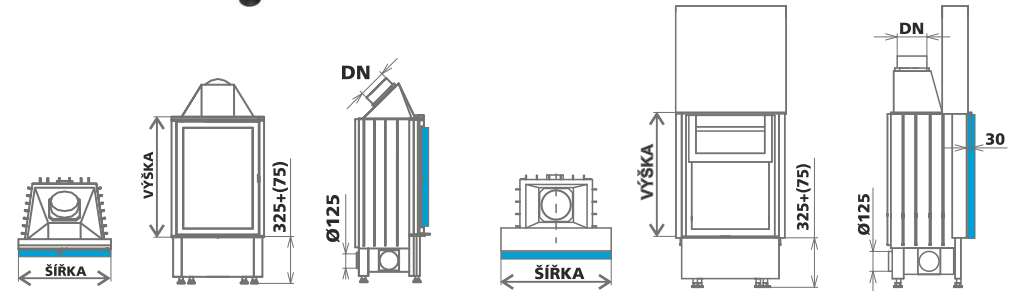

BYSTRÁ VD

BYSTRÁ

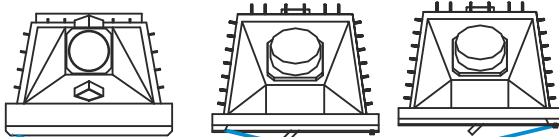

BYSTRÁ O VD

BYSTRÁ O

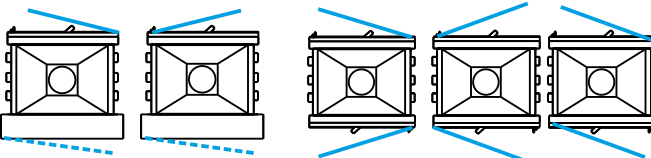

Řada	Portál šířka/výška		Výkon nom.	Účinnost	Kouřovod	Hmotnost	Celkové rozměry max.			Volitelné příslušenství												
							šířka	výška	hloubka	VD	DP	VOP	ZO	SO	DS	DSM	SM	DPS	KR	KA	TV	
	mm		kW	%	mm	kg	mm															
440	-	560/ 660	8	79	180	180	480	1720	465	•	•	•	•	•	•	•	•	•	•	•	•	•
500	-	660/ 780	9	79	180	185	540	1840	505	•	•	•	•	•	•	•	•	•	•	•	•	•
550	660/	780/ -	10	79	180	195	590	1840	505	•	•	•	•	•	•	•	•	•	•	•	•	•
600	780/	900/ -	11	79	200	220	640	1960	505	•	•	•	•	•	•	•	•	•	•	•	•	•

Řada	Portál šířka/výška		Výkon nom.	Účinnost	Kouřovod	Hmotnost	Celkové rozměry max.			Volitelné příslušenství												
							šířka	výška	hloubka	VD	DP	VOP	ZO	SO	DS	DSM	SM	DPS	KR	KA	TV	
	mm		kW	%	mm	kg	mm															
440	-	560/ 660	8	79	180	200	480	1720	465	•	•	•	•	•	•	•	•	•	•	•	•	•
500	-	660/ 780	9	79	180	250	540	1840	505	•	•	•	•	•	•	•	•	•	•	•	•	•
550	660/	780/ -	10	79	180	275	590	1840	505	•	•	•	•	•	•	•	•	•	•	•	•	•
600	780/	900/ -	11	79	200	300	640	1960	505	•	•	•	•	•	•	•	•	•	•	•	•	•

ĎUMBIER



Řada	Portál šířka/výška	Výkon nom.	Účinnost	Kouřovod	Hmotnost	Celkové rozměry max.			Volitelné příslušenství															
				DN	max.	šířka	výška	hloubka	VD	DP	VOP	ZO	SO	DS	DSM	SM	DPS	KR	KA	TV				
mm		kW	%	mm	kg	mm																		
ĎUMBIER																								
670	500	10	79,1	180	165	670	1210	505		•	•	•	•											
780	560	11	79,2	180	220	780	1320	535		•	•	•	•											
ĎUMBIER R135																								
670	500	10	79,1	180	165	670	1210	505		•	•	•	•											
780	560	11	79,2	180	220	780	1320	535		•	•	•	•											

MÝTO R550



Řada	Portál šířka/výška	Výkon nom.	Účinnost	Kouřovod	Hmotnost	Celkové rozměry max.			Volitelné příslušenství													
				DN	max.	šířka	výška	hloubka	VD	DP	VOP	ZO	SO	DS	DSM	SM	DPS	KR	KA	TV		
mm		kW	%	mm	kg	mm																
670	500	10	79,1	180	165	670	1180	505		•	•	•	•									
780	560	11	79,2	180	220	780	1290	535		•	•	•	•									

ROTO
ROTO VERTIKAL

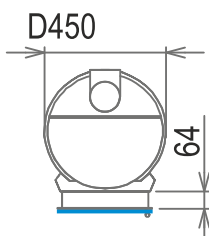

Řada	Portál šířka/výška	Výkon nom.	Účinnost	Kouřovod	Hmotnost	Celkové rozměry max.			Volitelné příslušenství															
				DN	max.	šířka	výška	hloubka	VD	DP	VOP	ZO	SO	DS	DSM	SM	DPS	KR	KA	TV				
mm		kW	%	mm	kg	mm																		
ROTO																								
450	325/520	8,5	80,1	150	135	465	1120	510		•				•	•	•		•						
450	325/570	8,5	80,1	150	140	465	1170	510		•				•	•	•		•						
ROTO VERTIKAL																								
450	325/520	10,1	82,4	150	160	465	1520	510		•				•	•	•		•						
450	325/570	10,1	82,4	150	165	465	1570	510		•				•	•	•		•						

KPL
KPL DSO

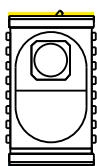

Řada	Portál šířka/výška	Výkon nom.	Účinnost	Kouřovod	Hmotnost	Celkové rozměry max.			Volitelné příslušenství													
				DN	max.	šířka	výška	hloubka	VD	DP	VOP	ZO	SO	DS	DSM	SM	DPS	KR	KA	TV		
mm		kW	%	mm	kg	mm																
400	375/520	10	87,2	180	185	450	1110	675			•			•	•	•		•				
400	375/520	10	87,2	180	185	450	1110	750			•			•	•	•		•				

CHOPOK S TEPELOVODNÍM VÝMĚNÍKEM

Krbové vložky s vodním výměníkem zabezpečují teplou vodu pro ústřední topení a výrobu teplé užitkové vody. Každé připojení do systému je potřebné navrhnout projektantem a připojení do systému provádí odborně způsobilá osoba.

legenda příslušenství

- VD** výsuvné dveře / **DP** druhý plášť / **VOP** vnější popelník /
- ZO** snížené ohniště / **SO** segmentové ohniště / **DS** druhé sklo klasik /
- DSM** druhé sklo modern / **SM** sklo modern / **DPS** příkladací dvířka /
- KR** krycí rámeček / **KA** kompaktní / **TV** teplovodní výměník

■ základní provedení ● volitelné příslušenství

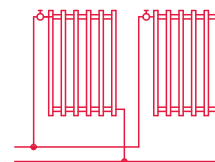
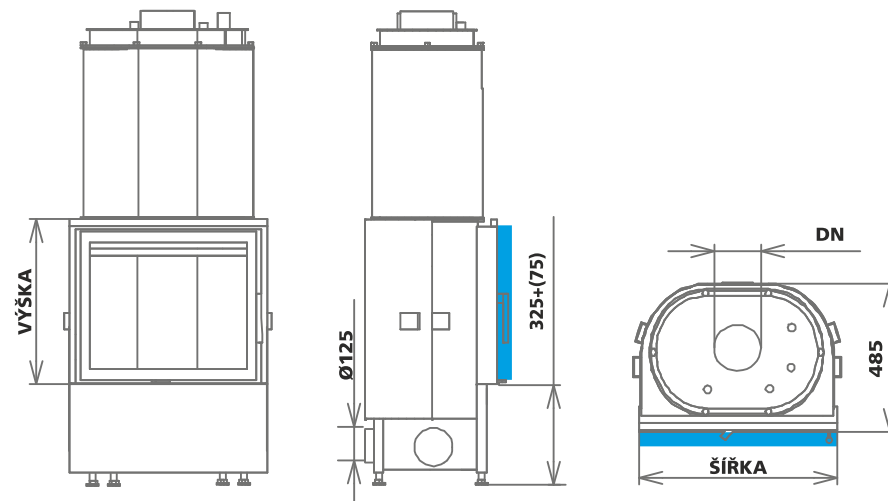

CHOPOK TV

s teplovodním výměníkem

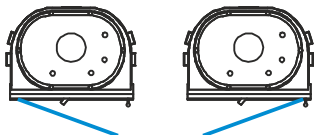

Řada	Portál šířka/výška		Výkon nom. / Výkon voda	Účinnost	Kouřovod			Celkové rozměry max.			Volitelné příslušenství										
					DN	Hmotnost max.	šířka	výška	hloubka	VD	DP	VOP	ZO	SO	DS	DSM	SM	DPS	KR	KA	TV
	mm		kW	%	mm	kg	mm														
550	440/	500/	15,7 / 7,7	87,5	160	230	550	1505	490			●			●	●	●		●		●
600	440/	500/	15,7 / 7,7	87,3	160	260	600	1505	490			●			●	●	●		●		●
670	440/	500/	16,6 / 8,8	85,1	160	285	680	1505	490			●			●	●	●		●		●
730	440/	500/	16,6 / 8,8	85,1	160	300	730	1505	490			●			●	●	●		●		●
780	440/	500/	17/9	85,9	180	320	780	1505	520			●			●	●	●		●		●

KPL TV

s teplovodním výměníkem

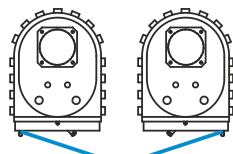

Řada	Portál šířka/výška		Výkon nom. / Výkon voda	Účinnost	Kouřovod			Celkové rozměry max.			Volitelné příslušenství										
					DN	Hmotnost max.	šířka	výška	hloubka	VD	DP	VOP	ZO	SO	DS	DSM	SM	DPS	KR	KA	TV
	mm		kW	%	mm	kg	mm														
400	375/	520	11,3 / 7,7	86,1	180	245	450	1430	675			●			●	●	●	●	●		●
400	375/	520	11,3 / 7,7	86,1	180	245	450	1430	750			●			●	●	●	●	●		●

KPL DSO TV

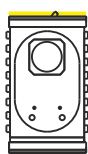

KONFIGURACE VLOŽEK

EKOLOGICKÝ LAK

Výrobní proces kobok, to je čisté řešení pro budoucnost. Konečný uživatel má komfortní topení bez zápachu od prvního zatopení bez uvolňování nebezpečných ředidlových karcinogenů. Firma Kobok již dva roky používá ekologický samovypalovací lak bez ředidel, který schne a tvrdne při pokojové teplotě. Kobok, jako první, z předních výrobců krbových a kamnových vložek zvládla dodávat zákazníkům výrobky, které neobtěžují zákazníka kouřem a zápachem při vypalování laku při provozu. Největší význam má použití tohoto laku u teplovzdušných systémů, kde nemusíte vypalovat vložku mimo vzduchový systém, který kouřem a ředidlovými výparry můžete znehodnotit. Krbové vložky Kobok s ekologickým lakem, Vám přináší významnou výhodu při uvádění topných systémů do provozu v provozu samotném. Splňují nejmodernější požadavky dnešní doby na ochranu životního prostředí a zákazníka.



DOŽIVOTNÍ ZÁRUKA NA OCELOVÝ SKELET

Firma Kobok, vzhledem ke svým více jak 20ti letým výrobním a servisním zkušenostem, je si natolik jistá svojí technologií a nejmodernějšími výrobními postupy, že jako jediný výrobce poskytuje na svoje výrobky doživotní záruku. Samozřejmou součástí této záruky je i trvalé a garantované zajištění pravidelného autorizovaného servisu v ČR firmou Profikrby s.r.o. Tímto zákazníkům mimo běžné údržby zajišťujeme bezpečnost a jistotu používání po celou dobu provozu.

VÝMĚNÍKY

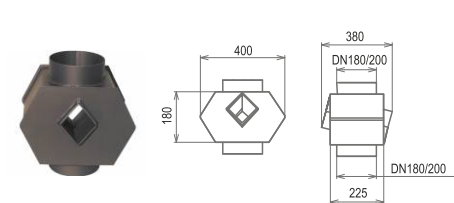

NADSTAVBA 1,5kW DN180
NADSTAVBA 1,5kW DN200

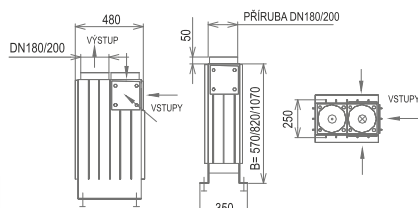

VERTIKAL 50 3kW DN180/180
VERTIKAL 75 4kW DN200/180
VERTIKAL 100 5kW DN200/200

ORIGINÁLNÍ TECHNICKÉ ŘEŠENÍ

REGULACE HOŘENÍ

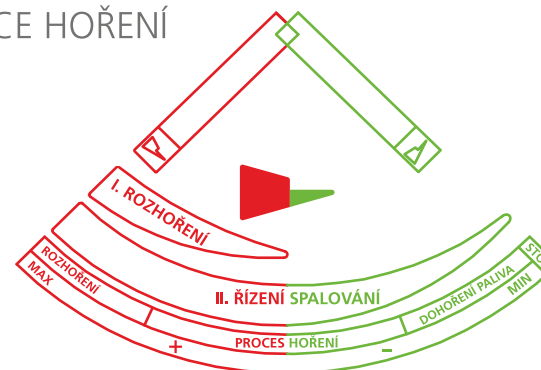

CELOOBJEMOVÉ SPALOVÁNÍ



PŘÍVOD VZDUCHU PRO SPALOVÁNÍ



VÝŠKOVĚ NASTAVITELNÉ NOHY VE VELKÉM ROZSAHU



ROŠTY ŽÁROBETON / LITINA

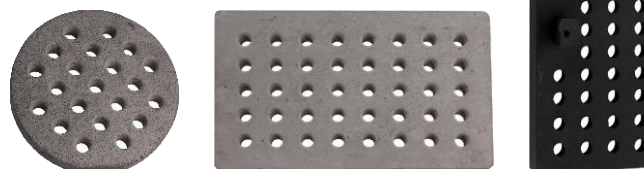

DVOJITÝ DEFLEKTOR



STANDARDNÍ POPELNÍK



VYZDÍVKY TOPENIŠŤ

DESKOVÁ



SO segmentové ohniště
SEGMENTOVÁ



SEGMENTOVÁ
BÍLÁ



SEGMENTOVÁ
TMAVÁ



TYPY ZASKLENÍ

DRUHÉ SKLO KLASIK

DS



SKLO KLASIK



SKLO MODERN ČERNÉ

DSM SM



SKLO MODERN BÍLÁ

DSM SM



DVOJSKLO
STANDARD



SKLO
STANDARD



SKLO
MODERN
POTISK
ČERNÝ/BÍLÝ



DVOJSKLO
MODERN
POTISK
ČERNÝ/BÍLÝ



VENKOVNÍ POPELNÍK

VOP vnější popelník



PŘÍKLÁDACÍ DVEŘE

DPS příkladací dvířka



KRYCÍ RÁMY

KR krycí rámeček

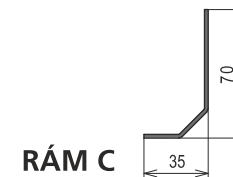
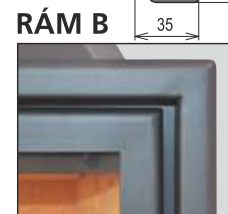

RÁM
4S
čtyřstranný

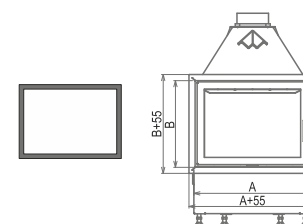

RÁM
3S
třístranný

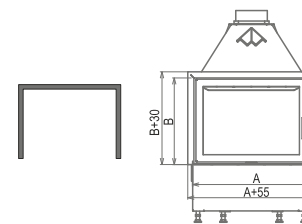

OTEVÍRÁNÍ

RP1



RP2



VÝSUV **VD** výsuvné dveře



VENKOVNÍ POPELNÍK

VOP vnější popelník



PŘÍKLÁDACÍ DVEŘE

DPS příkladací dvířka



DRUHÝ PLÁŠŤ

DP druhý plášť



SNÍŽENÉ OHNIŠŤE

ZO snížené ohniště



OVLÁDACÍ PRVKY, LIŠTY

v barvě vložky

standard - nerez

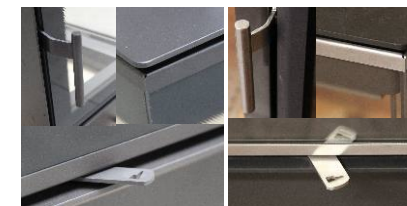

SUPER-ISOL do 1000 °C

Super-Isol je lisován vysokým tlakem za velmi vysokých teplot a je tedy stabilní pro použití v teplovzdušných systémech krbů, kdy se z něho neuvolňují žádné pevné ani plynné části.

Žárovzdorné izolační desky Super-Isol se používají na výstavbu krbů, kachlových kamen, zděných kamen, tepelnou izolaci komínových těles a podobně. Vyrábí se v rozměrech 1000x610 mm v tloušťkách 25, 30, 40, 50 a 100 mm o objemové hmotnosti 260 kg/m³. Jsou vhodné na izolaci krbů od svislých stavebních konstrukcí (obvodových stěn, příček a podobně), na vytvoření horní části krbu, kudy odchází horký vzduch do vytápěného prostoru, a také na stavbu kompletní teplovzdušné stavby krbu. Desky mají nejvyšší teplotu použití 1000°C a nepoužívají se v místech s přímým kontaktem plamenem, ani v místech více mechanicky namáhaných.

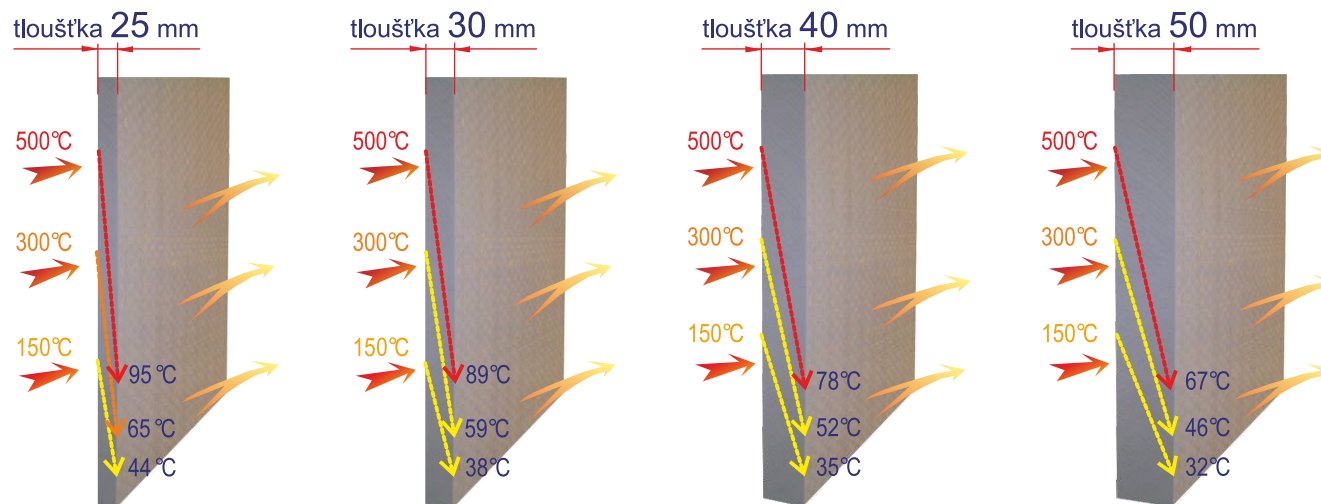

Formát = 1000 x 610 (mm)
Plocha = 0,61 (m²)

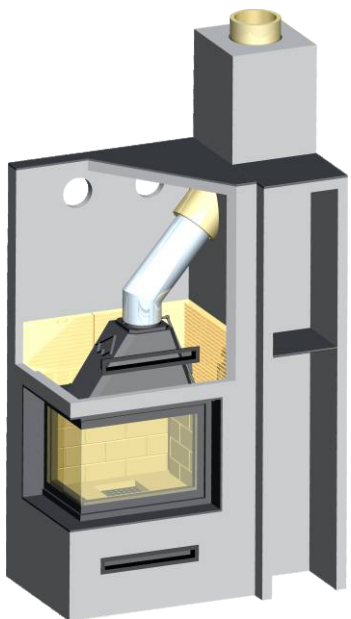

Popis vlastností a deklarované úrovně

Certifikát výrobku	ÚMZ č. 29/2006 - 204/C5/2007/030-037923	
Rozsah platnosti certifikace	výstavba krbů, kachlových kamen, zděných kamen	
Požární vlastnosti	nehořlavý A1 podle normy DIN 4102	
Objemová hmotnost	ČSN EN1094-4	260 kg/m ³
Skutečná pórovitost	ČSN EN1094-4	91 ± 5 %
Pevnost v tlaku	ČSN EN1094-5	minimálně 2,6 MPa
Koef. teplotní dél. roztažnosti	ČSN 72 6031	max 5,5 10 ⁻⁶ .K ⁻¹
Trvalé změny v žáru 1000°C/12h	ČSN EN 1094-6	max -2,0 %
Únosnost v žáru T _{0,5}	ČSN EN 993-8	min 950°C
Tepelná vodivost při 200°C	ČSN EN 993-8	0,08 W.m ⁻¹ .K ⁻¹
Tepelná vodivost při 400°C		0,10 W.m ⁻¹ .K ⁻¹
Tepelná vodivost při 600°C		0,14 W.m ⁻¹ .K ⁻¹
Tepelná vodivost při 800°C		0,21 W.m ⁻¹ .K ⁻¹



SUPER-ISOL do 1000 °C

Izolace stěn za krbem, kamny

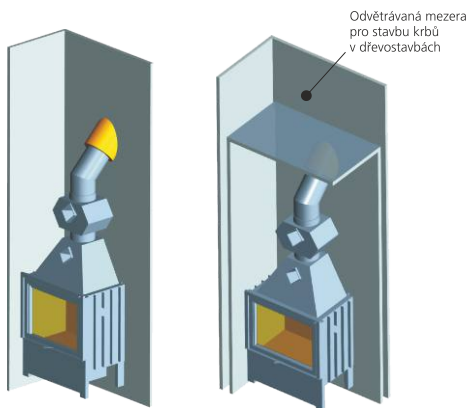

Úprava povrchu super isolu



Izolace komínových těles od stěn a průchody stropy

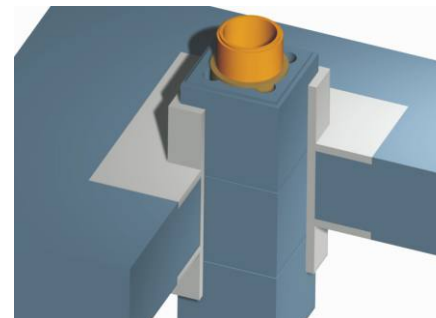

Keramické komíny

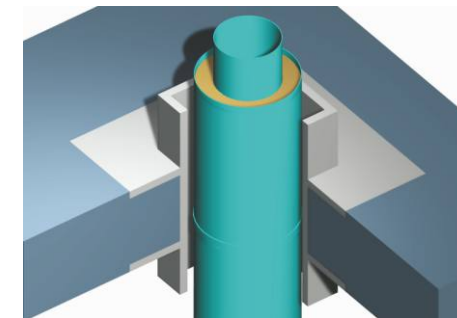

Nerezové komíny

Tepl vzdušné kanály a rozvody vzduchu

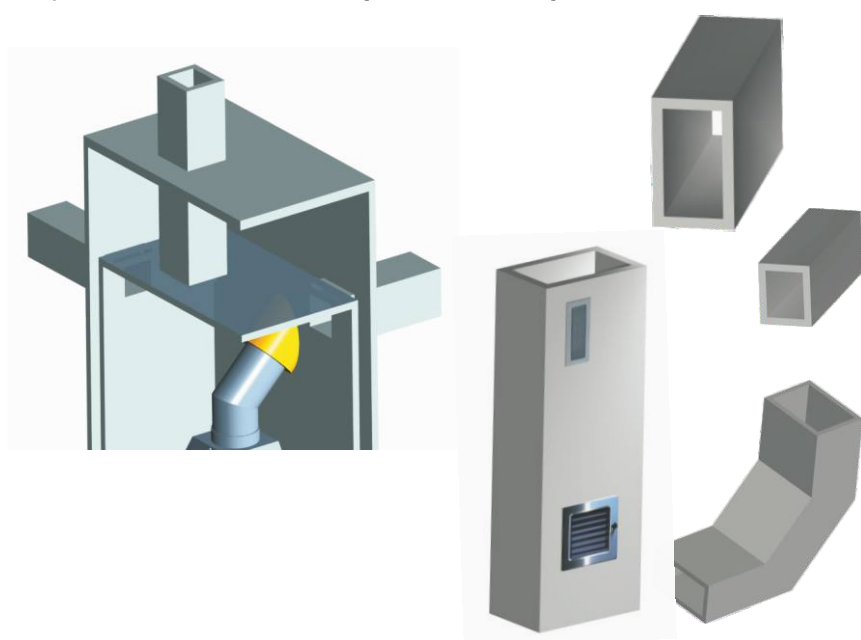

Izolace podlahy pod krbem

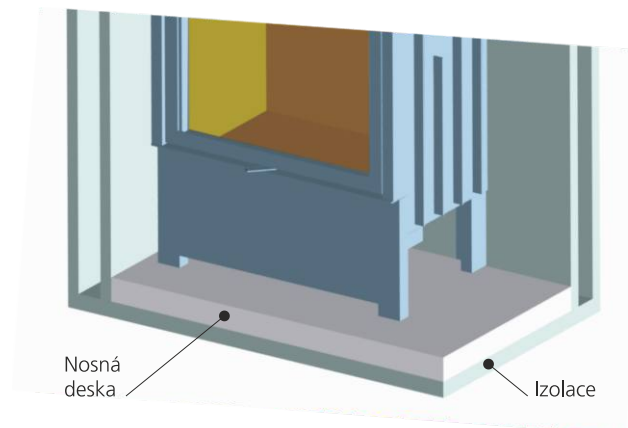

Stropní přepážky krbů a tepelná izolace stropů

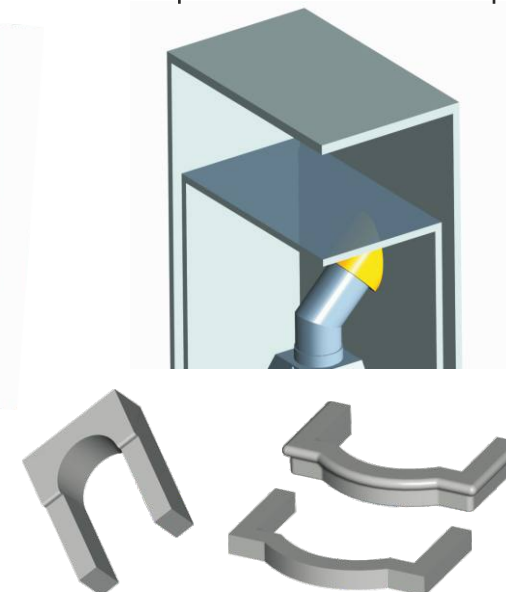

AK TVAROVKY

Komplexní systém pro stavbu akumulčních krbů. Rychlé předávání tepla, doba akumulace 5 až 10 hodin. Omítací povrch, překladové a záklopové prvky. Konstrukční prvky pro tepelně stabilní stavby kamen a krbů.

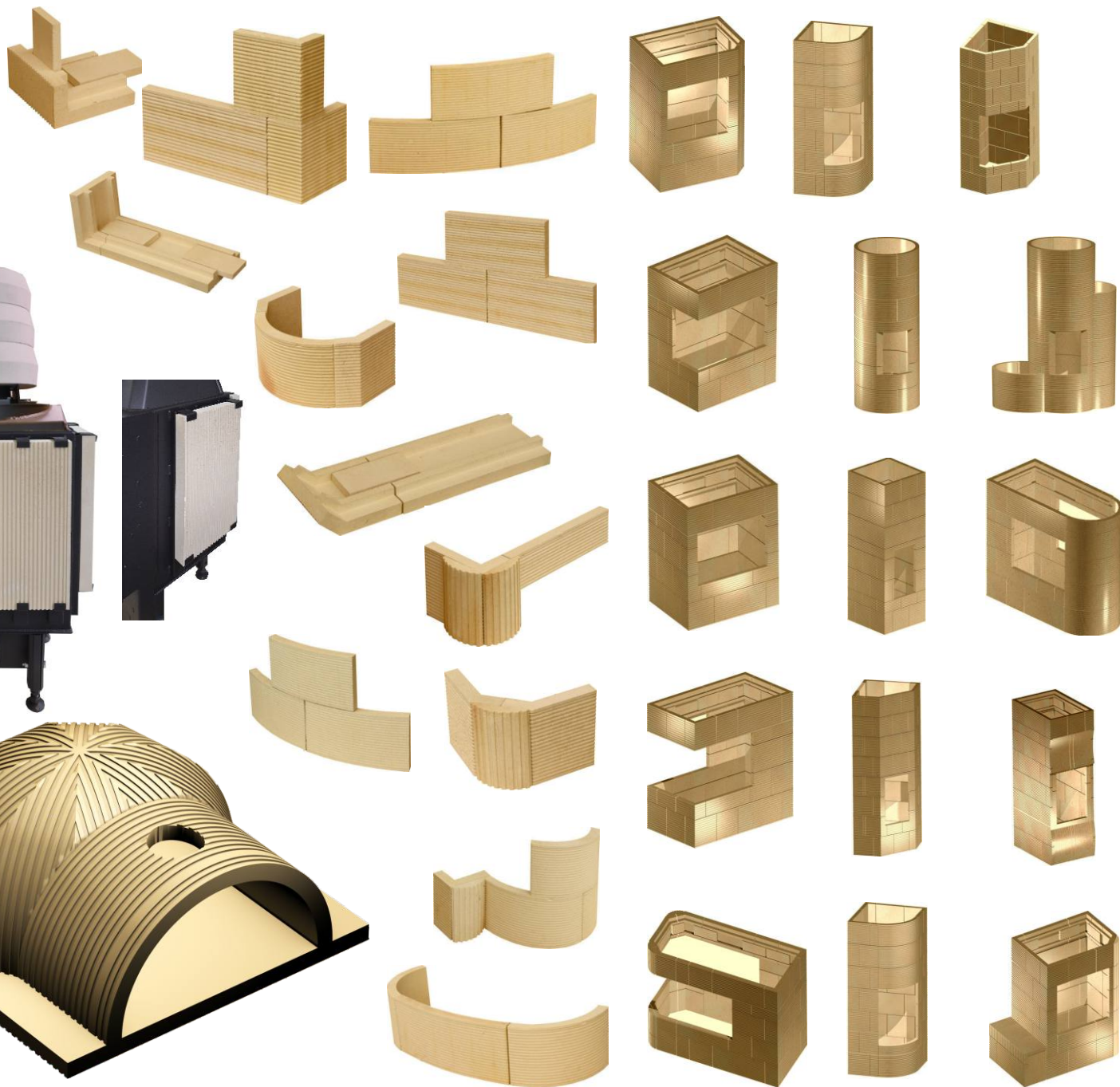
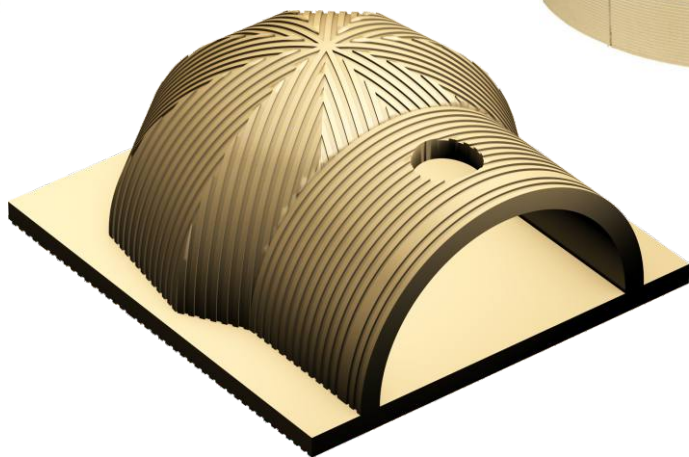

AK TVAROVKY

AK-DA010 - Deska
500x250x40 - 9,3kg

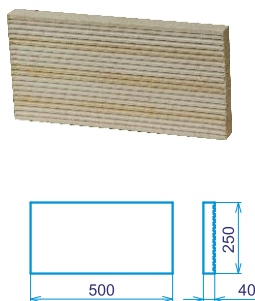

AK-DA011 - Deska
500x125x40 - 4,5kg

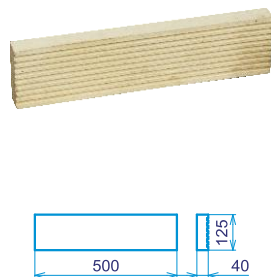

AK-RA010 - Roh 90
250x250x125 - 6,24kg

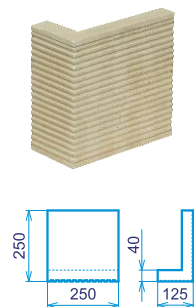

AK-RA011 - Roh 90
125x125x125 - 3,12kg

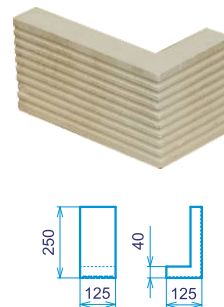

AK-ZA010 - Roh 135°
500x500x40 - 4,94kg

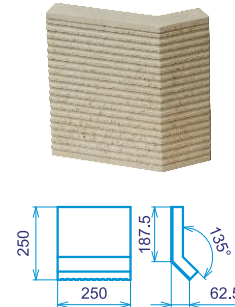

AK-ZA011 - Roh 135
500x125x40 - 2,48kg

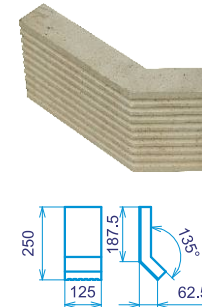

AK-RA625 - Rádusová vložka R125
250x160 - 1,88kg



AK-DA100 - Deska hladká
500x250x40 - 9,9kg



AK-DV010 - Deska římsová
500x250x40 - 10,46kg

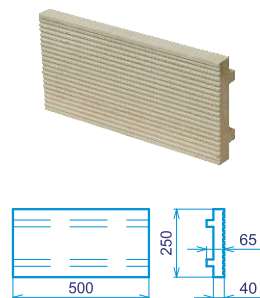

AK-RV010 - Roh římsový
500x250x125x 40 - 6,96kg

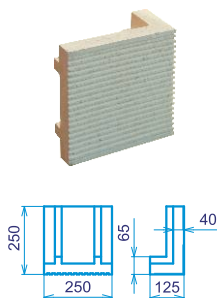

AK-ZV010 - Roh 135
250x250x125x40 - 7,52kg

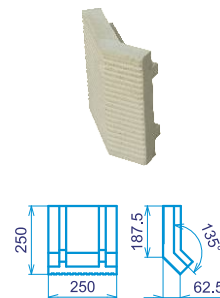

AK-AV220 - Vložka římsová
220x110x125 - 1,23kg



AK-OA300 - Oblouk R300
8,25kg

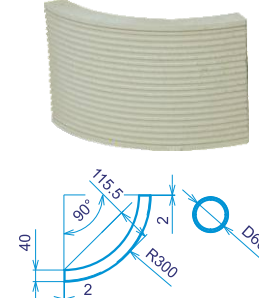

AK-OA325 - Oblouk R325
8,98kg

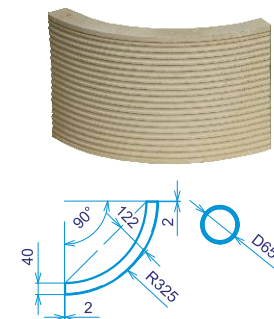

AK-OA350 - Oblouk R350
9,71kg

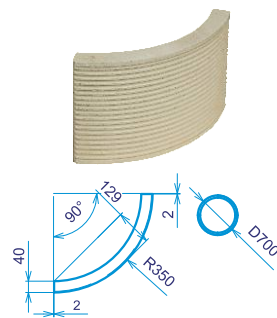

AK-OA900 - Oblouk R900
9,4kg

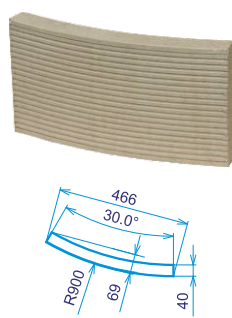

AK-OA1000 - Oblouk R1000
9,7kg

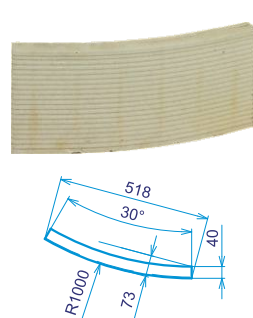

AK-OA1100 - Oblouk R1100
10,3kg

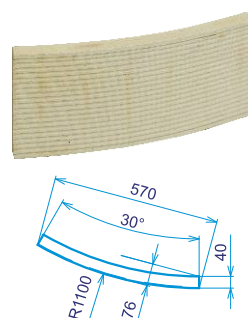

AK-HURDISKA - Hurdiska
1000x250x40 - 8kg



Materiál	III-K, S III-KP
Obsah Al2O3	34 %
Pevnost	5 Mpa
Tepelná roztažnost	0,10 %
Tepelné šoky	min. 30 cyklů
Tolerance do 150 mm	+/- 3 mm
Tolerance nad 150 mm	0,8 %
Objemová hmotnost	2 100 kg/m ³

KRBOVÉ INTERIÉROVÉ MŘÍŽKY

Mřížky lakované a mřížky Oskar do rozměru 220 x 220



Krbové mřížky

MŘÍŽKA	MONT. RÁMEČEK	ŽALUZIE
110 110	90 90	✗
110 170	90 150	✗
110 240	90 220	✗
110 320	90 300	✗
110 420	90 400	✗
170 170	150 150	✓
170 300	150 280	✓
170 370	150 350	✓
170 490	150 470	✓
220 220	200 200	✓
220 300	200 280	✓
220 370	200 350	✓
220 450	200 430	✓

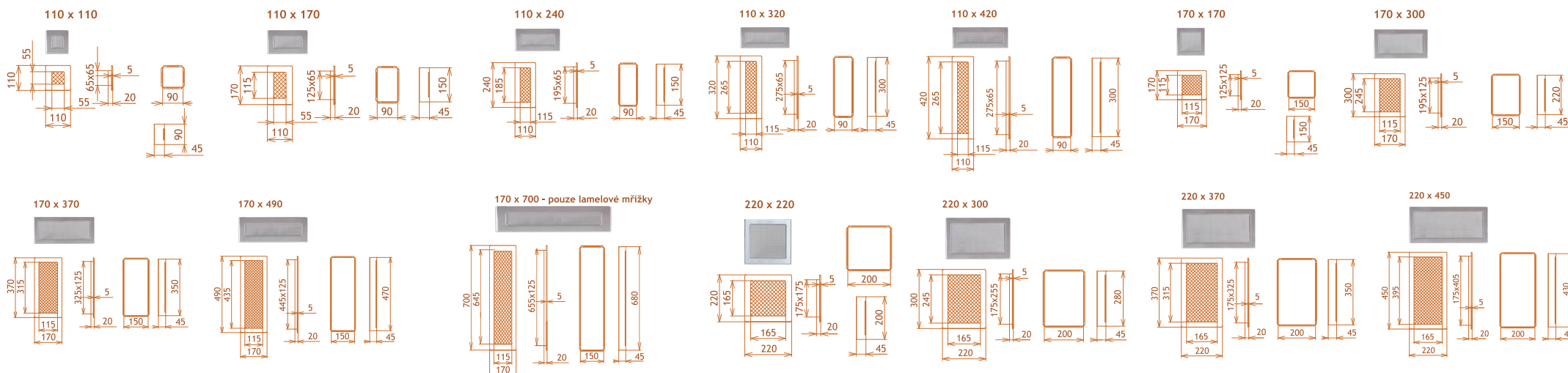

KRBOVÉ INTERIÉROVÉ MŘÍŽKY

Mřížky štěrbinové rohové



Výška 60 a 90	X	Y	BÍLÁ	KRÉM	GRAFIT	ČERNÁ	NEREZ
560/560	560	560	✓	✓	✓	✓	✗
766/547 levá	766	547	✓	✓	✓	✓	✗
547/766 pravá	547	766	✓	✓	✓	✓	✗

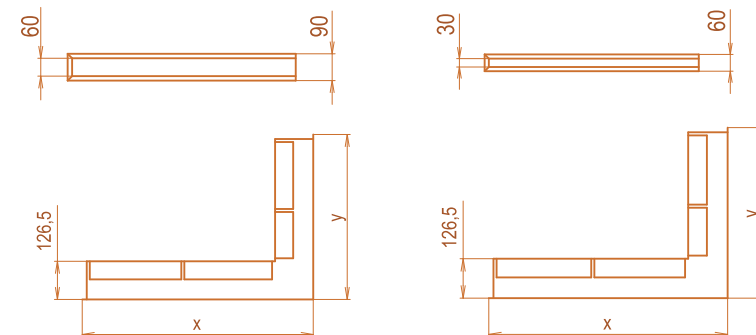

Mřížky štěrbinové rovné - lomené



Výška 60 a 90	X	BÍLÁ	KRÉM	GRAFIT	ČERNÁ	NEREZ
200	200	✓	✓	✓	✓	✓
400	400	✓	✓	✓	✓	✓
600	600	✓	✓	✓	✓	✓
800	800	✓	✓	✓	✓	✓
1000	1000	✓	✓	✓	✓	✓

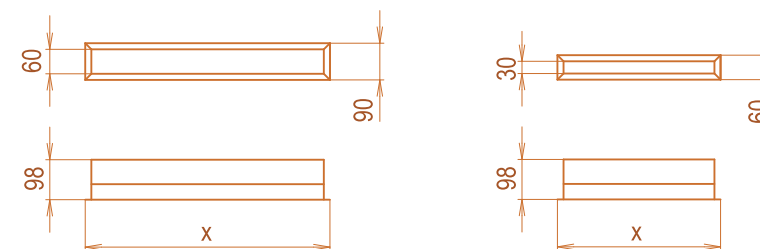

Mřížky štěrbinové rovné - průchozí



Výška 60	X	BÍLÁ	KRÉM	GRAFIT	ČERNÁ	NEREZ
200	200	✓	✓	✓	✓	✓
400	400	✓	✓	✓	✓	✓
600	600	✓	✓	✓	✓	✓
800	800	✓	✓	✓	✓	✓
1000	1000	✓	✓	✓	✓	✓

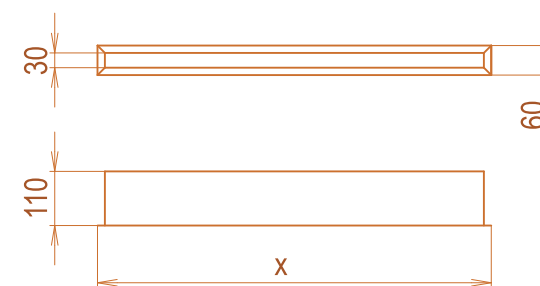

Mřížky lamelové



MŘÍŽKA			MONT. RÁMEČEK		
170		170	150		150
170		300	150		280
170		370	150		350
170		490	150		470
170		700	150		680



A



49°21'32.725"N, 16°38'35.845"E

B



49°21'31.824"N, 16°38'43.413"E

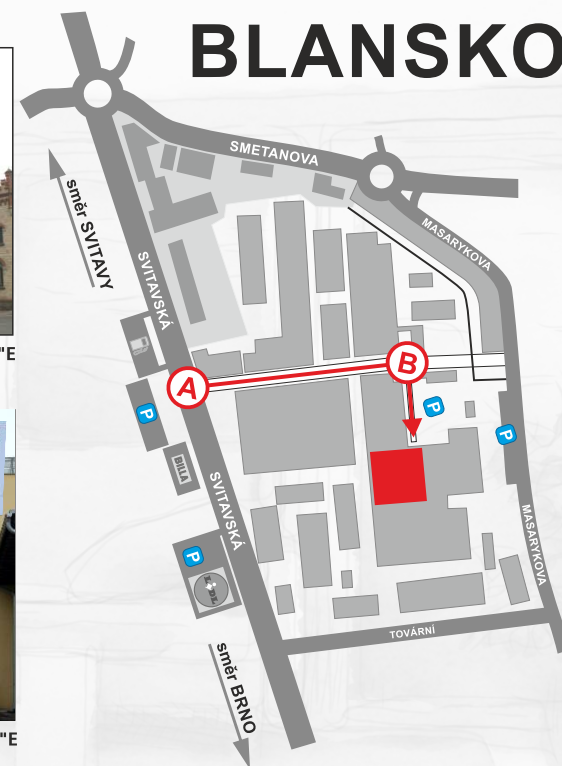

BLANSKO



PROFIKRBY BLANSKO

krbové vložky, kamna, servis

Blansko 2506 (areál Svitavská 500)
Blansko, 678 01



www.profikrby.cz



obchod@profikrby.cz



+420 516 410 252
+420 739 204 484
+420 721 294 124